

Cuerpo de Andamio

- Marco fabricado con tubo estructural de alta capacidad.
- Acabado con pintura electroestática color azul (contra pedido color amarillo, rojo, gris y verde).
- Marco tipo **Box** (S 564-2) y marco tipo **W-T** (WT-564) de 5' (150 cm) de ancho por 6'4" (193 cm) de alto
- Pines galvanizados de alta calidad y cierre de seguridad.
- Cruceta galvanizada con una perforación.
- Receptor de cruceta de alta seguridad SPEED LOCK.



Marco tipo Box (20Kg)



Marco tipo W-T (20.5Kg)

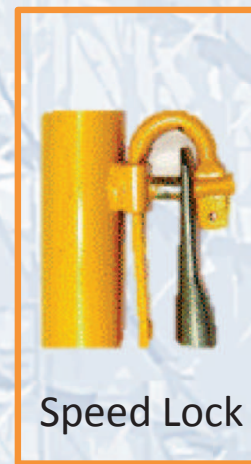

Speed Lock



Pines



Cruceta

Base Ajustable

- Base ajustable para andamio galvanizada.
- Consta de una base de **13.5 x 13.5 cm**, con un tornillo solido de **60 cm** y su respectiva tuerca de ajuste, compatible con andamios tipo box y otros sistemas, posee muescas de seguridad que da un ajuste máximo de **40 cm** para evitar la salida de la tuerca y darle seguridad al sistema.



FYPSA
FORMALETAS Y PUNTALES S.A.

Tel. 2281-1397 / 4000-1397
email: info@fypsa.com
Website: www.fypsa.com

Rueda Giratoria

- Base giratoria (360°) con rueda de 8" de goma negra con estructura y sistema de freno galvanizado.
- Rueda dentada en la parte superior que permite un excelente agarre para evitar movimientos durante su uso en obra.
- Su estructura permite usar una mano o un pie para asegurar el sistema.



FYPSA

FORMALETAS Y PUNTALES S.A.

Tel. 2281-1397 / 4000-1397

email: info@fypsa.com

Website: www.fypsa.com

Plataforma para Andamios

Con superficie antideslizante y compatibles con una gran variedad de andamios.

- Plataforma 100% aluminio.
- Con un ancho de **0,489 m** (19.25") y un largo de **2,13 m** (7').

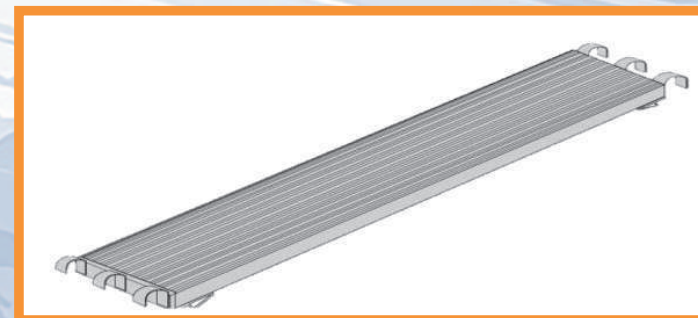

- Plataforma aluminio plywood 7'.
- Con dimensiones de **0,60 x 2,10 m**.



- Plataforma galvanizada 6'.
- Con dimensiones de **0,55 x 1,80 m**.

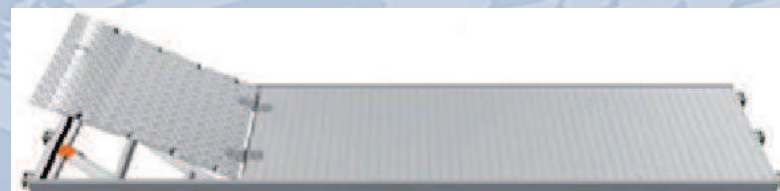
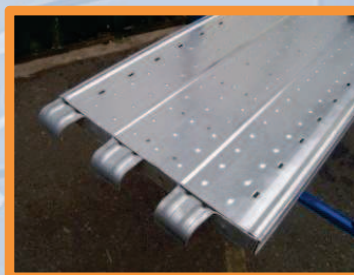

Escaleras para Andamio

- Escaleras de alta capacidad de acero pintado que permite el fácil y seguro desplazamiento vertical entre andamios.

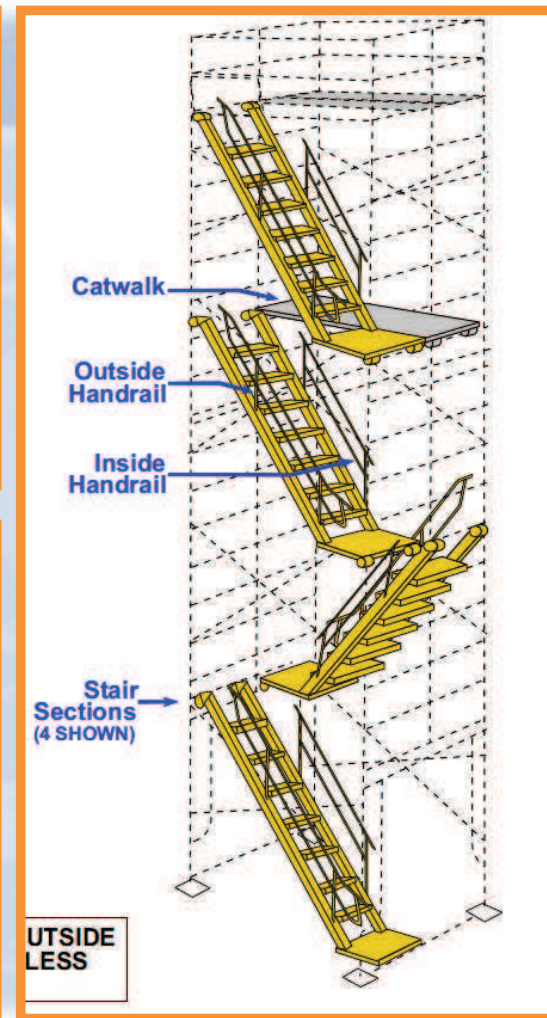
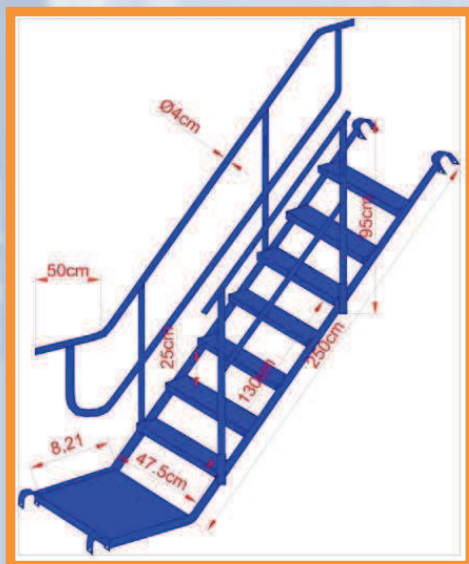

FYPSA
FORMALETAS Y PUNTALES S.A.

Tel. 2281-1397 / 4000-1397
email: info@fypsa.com
Website: www.fypsa.com

Outrigger

- De acero galvanizado o pintado, aumenta la rigidez del sistema de andamios dándole mas seguridad y fijación en el sitio.

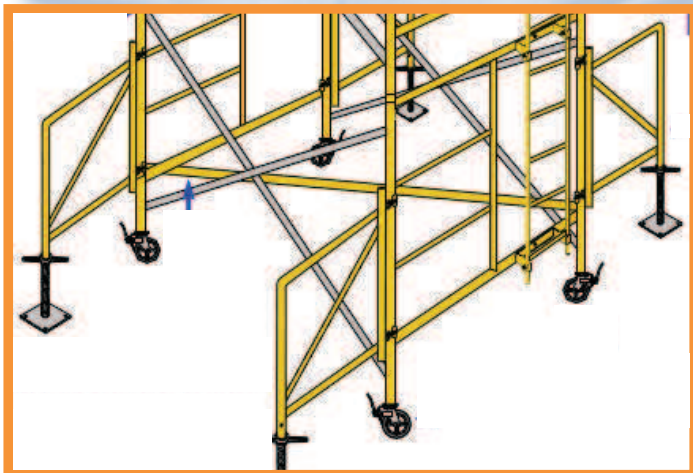

FYPSA
FORMALETAS Y PUNTALES S.A.

Tel. 2281-1397 / 4000-1397
email: info@fypsa.com
Website: www.fypsa.com